



VOLCANO

Воздушно-отопительный агрегат



КАЧЕСТВО В ИДЕАЛЬНОЙ ФОРМЕ



01

VTS GROUP

- 1.1 VTS: производитель №1 в мире
- 1.2 Три оставяющие успеха



02

VOLCANO

- 2.1 Воздушно-отопительные агрегаты VOLCANO
Современный
Инновационный
Энергоэффективный
- 2.2 Монтаж
- 2.3 Дестратификатор VOLCANO VR-D
- 2.4 Автоматика



03

ТЕХНИЧЕСКИЕ ХАРАКТЕРИСТИКИ

- 3.1 Типоряд устройств
- 3.2 Зависимость скорости потока воздуха от расстояния
- 3.3 Технические характеристики
- 3.4 Диаметры водопроводных труб



04

FAQ

- 4.1 FAQ: Советы и рекомендации

VTS GROUP — является производителем высокотехнологичного оборудования для отрасли HVAC, использующим инновационные технологии в области исследований, проектирования, производства и логистики.

**№1 ПРОИЗВОДИТЕЛЬ
В МИРЕ**

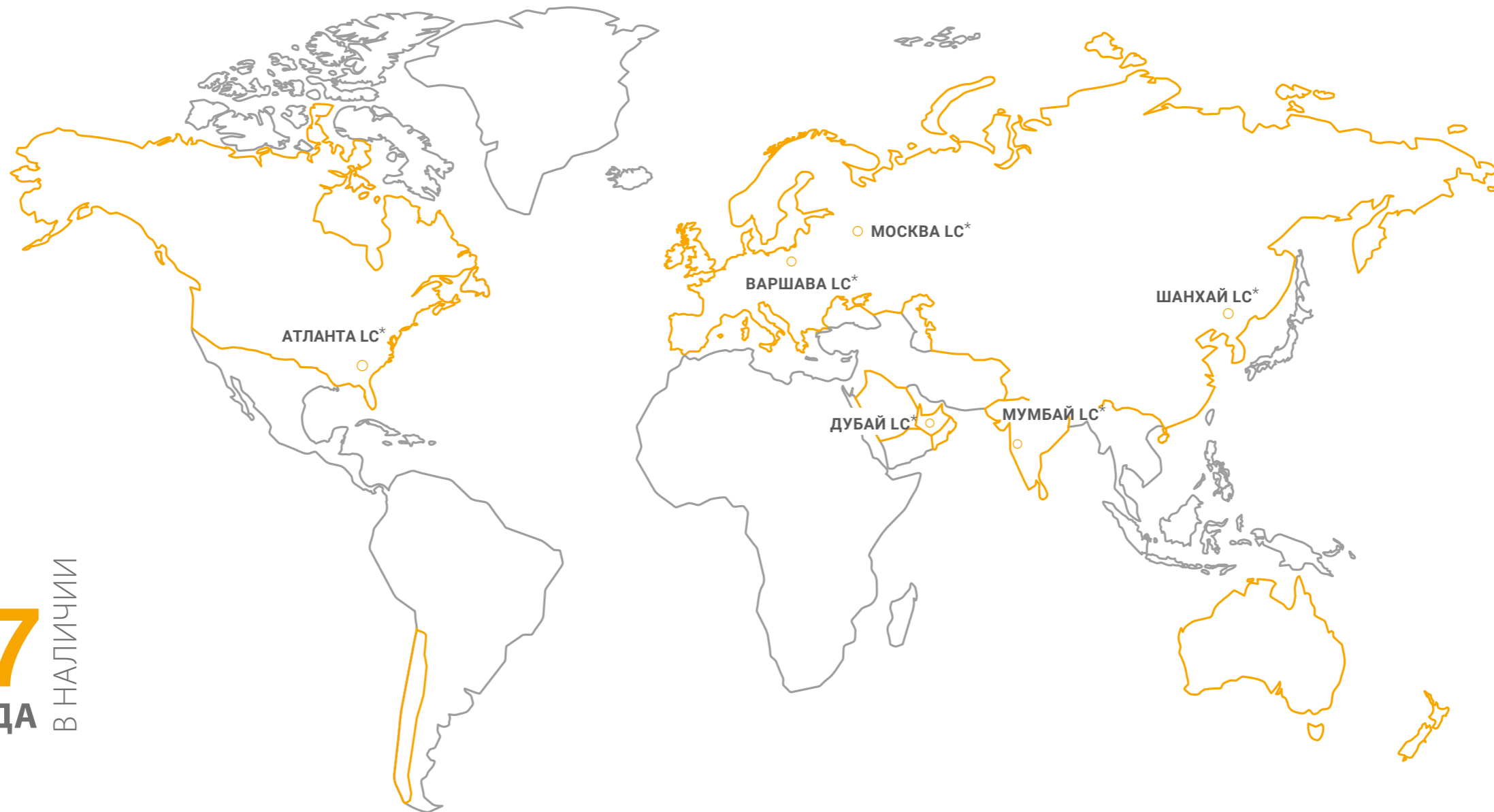

24/7
ВСЕГДА В НАЛИЧИИ

* Производственно-логистический центр





Три составляющие успеха

Неизменно высокое качество продукции. Самые привлекательные цены на рынке. Самые оперативные сроки поставки. Эти три составляющие используемой бизнес-модели позволяют компании VTS всегда на шаг опережать конкурентов в любой стране мира.

Сеть из 6 эффективно функционирующих производственно-логистических центров (**Атланта, Дубай, Москва, Шанхай, Варшава, Мумбай**) использует лучшие наработки в области логистики и транспортировки грузов, что обеспечивает кратчайшие сроки поставки оборудования в любой регион мира.

Массовый масштаб производства стандартизированного оборудования позволяет компании VTS предлагать его по наиболее **конкурентоспособной цене с сохранением высокого качества.**

Многоуровневая система контроля качества позволяет компании VTS стандартно предлагать самую продолжительную на рынке **5-летнюю гарантию надежной работы оборудования.**

24/7
ВСЕГДА
В НАЛИЧИИ

6 ЦЕНТРОВ
ПРОИЗВОДСТВЕННО-
ЛОГИСТИЧЕСКИХ

\$ КОНКУРЕНТНАЯ
ЦЕНА

85 000
ПРОДАВАЕМЫХ ЕДИНИЦ
ОБОРУДОВАНИЯ В ГОД

Корона НАИВЫСШЕЕ
КАЧЕСТВО

5 ЛЕТ
ГАРАНТИИ
НА КАЖДЫЙ
АГРЕГАТ

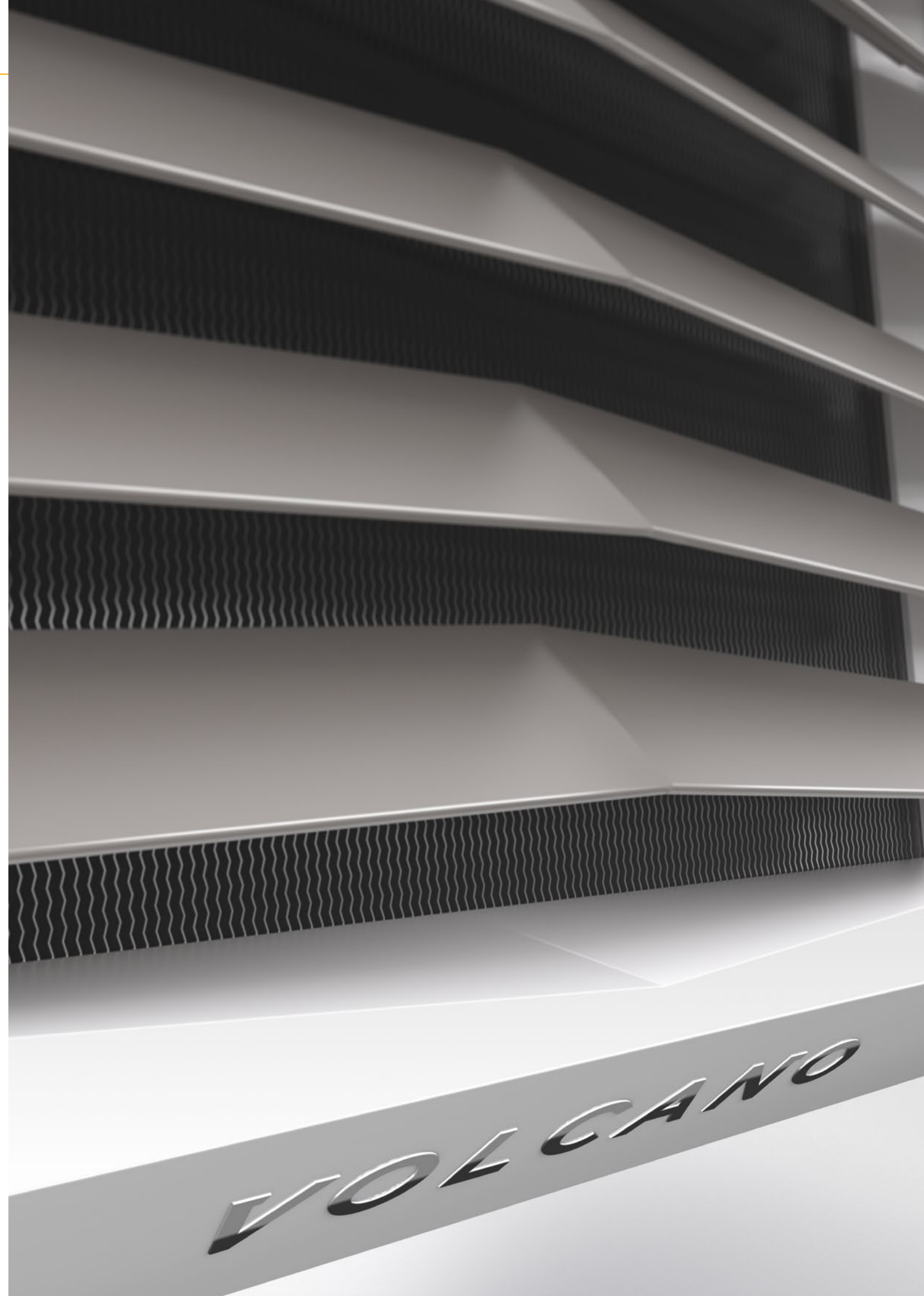

VOLCANO

Воздушно-отопительные агрегаты Volcano – это новое поколение оборудования с водяными теплообменниками, совмещающее в себе инновационные технические решения и современный промышленный дизайн. Выверенная конструкция выполненного с высокой точностью корпуса напоминает прекрасную и вместе с тем совершенную по своей простоте форму алмаза. Характер аппарата подчеркивается композицией тщательно подобранных материалов и аэродинамической формой воздушнонаправляющих жалюзи.



ЭКОНОМИЧНЫЕ
ЕС-ДВИГАТЕЛИ



ТРЕХРЯДНЫЕ ВОДЯНЫЕ
ТЕПЛООБМЕННИКИ



ПРОГРАММА ГАРАНТИИ
LIFETIME +



ДОСТУПНОСТЬ
ОНЛАЙН 24/7



Современный

КОНСТРУКЦИЯ

Продуманный до мельчайших деталей корпус обеспечивает оптимальную эффективность агрегата, скрывая все внутренние функциональные элементы

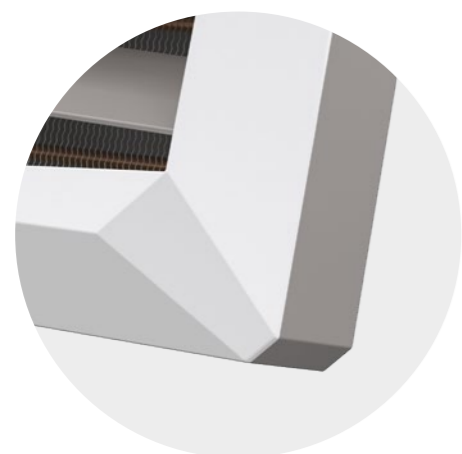

ФОРМА И ЦВЕТ

Легкие и правильные линии корпуса в сочетании с универсальной цветовой гаммой обеспечивают адаптацию к интерьеру любого помещения.



МАТЕРИАЛЫ

Корпус выполнен из высококлассного АБС-пластика с добавлением анти-UV пигмента. Он отличается высокой механической прочностью, долговечностью и устойчивостью к тепловым воздействиям и воздействиям влаги. Используемые полимеры обеспечивают неизменную эстетику, легкость очистки и прочность материала, подтверждаемую предоставлением пожизненной гарантии на корпус.

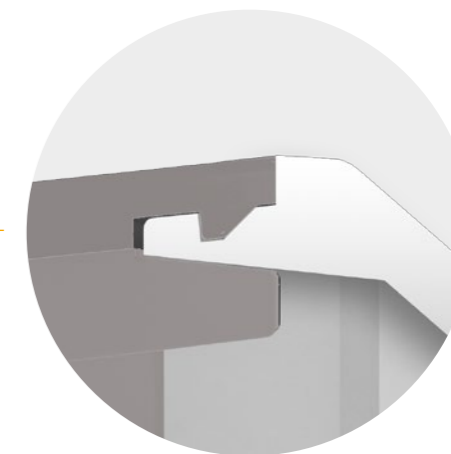
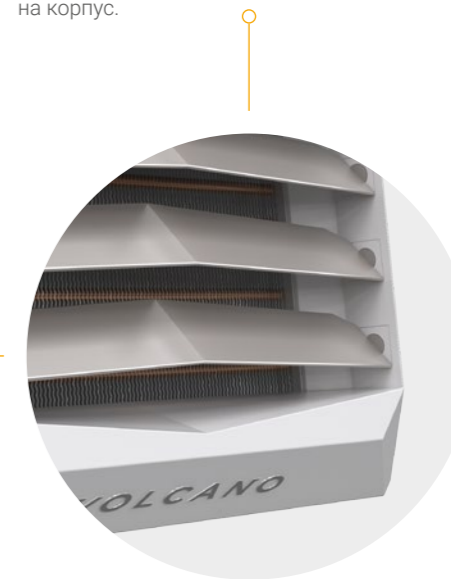

SMART LOCK

Запатентованная конструкция крепления элементов гарантирует идеальное соединение деталей корпуса.

Инновационный

ВОЗДУХОНАПРАВЛЯЮЩИЕ ЖАЛЮЗИ

Новое передовое решение крепления лопаток жалюзи обеспечивает возможность индивидуальной регулировки их положения и надёжность фиксации. Профиль лопаток воздухонаправляющих жалюзи гарантирует минимальное сопротивление потоку воздуха.

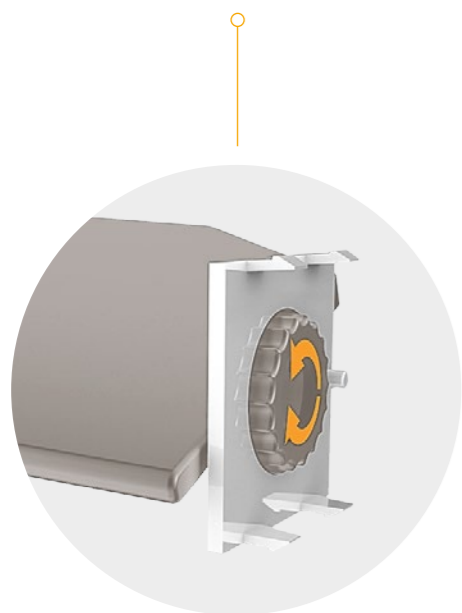

ДИФFUЗОР

Конструкция диффузора обеспечивает полную интеграцию задней части корпуса и вентилятора.

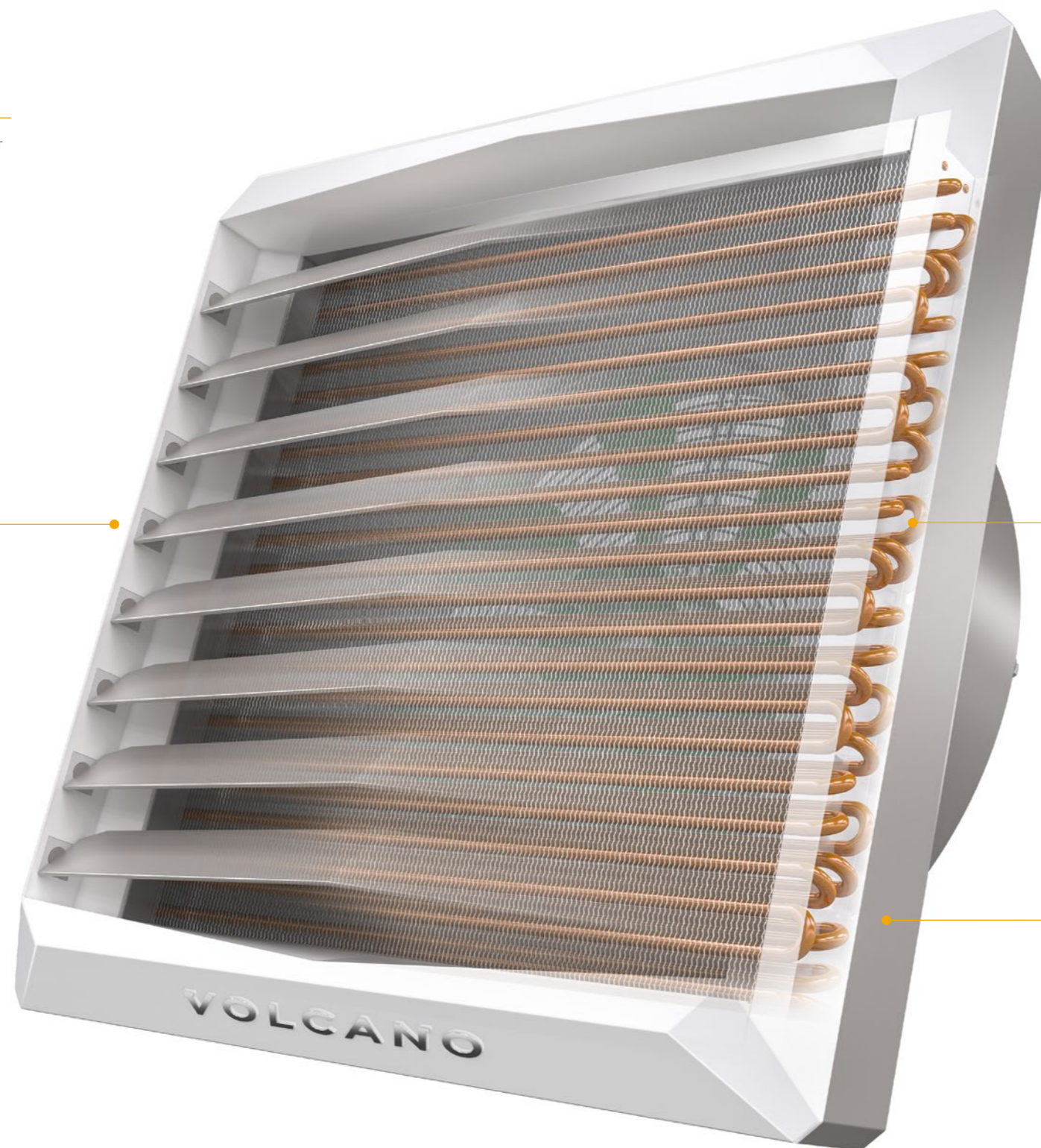

ТЕПЛООБМЕННИКИ

- 1, 2 и 3-рядные теплообменники воздушно-отопительных агрегатов с увеличенной поверхностью теплообмена обеспечивают оптимальный подбор тепловой мощности в зависимости от потребностей конкретного объекта;
- Алюминиевые ребра-ламели дополнительно имеют антикоррозионное покрытие, что повышает их стойкость и долговечность;
- Тестирование всех теплообменников в гелиевых камерах обеспечивает 100-процентное подтверждение их герметичности.

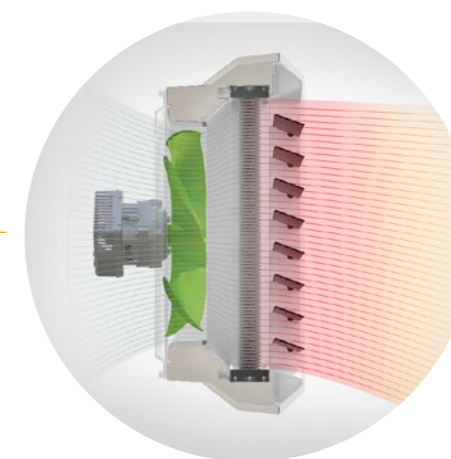
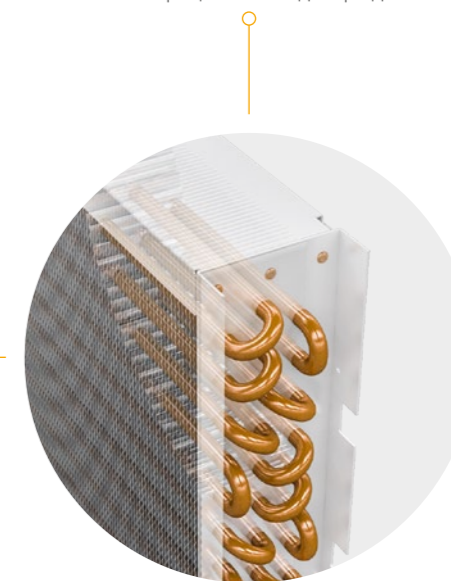

МАКСИМАЛЬНЫЙ РАСХОД ВОЗДУХА БЕЗ ПОТЕРИ МОЩНОСТИ

Конструкция корпуса и осевого вентилятора, а также диффузор специальной конструкции обеспечивают равномерное распределение скоростей потока воздуха по сечению теплообменника и гарантируют незначительное сопротивление потоку воздуха и полное использование тепловой мощности.

Энергоэффективный

ВЫСОКОПРОИЗВОДИТЕЛЬНЫЕ ВЕНТИЛЯТОРЫ

Оптимизированный профиль и увеличенная площадь лопастей осевого вентилятора гарантируют низкие эксплуатационные затраты и тихую работу.



ЭФФЕКТИВНЫЕ ЭЛЕКТРОДВИГАТЕЛИ

Возможность выбора высокопроизводительных, 3-скоростных электродвигателей АС и энергосберегающих электродвигателей ЕС обеспечивает оптимальный выбор рабочих параметров при минимальном электропотреблении.

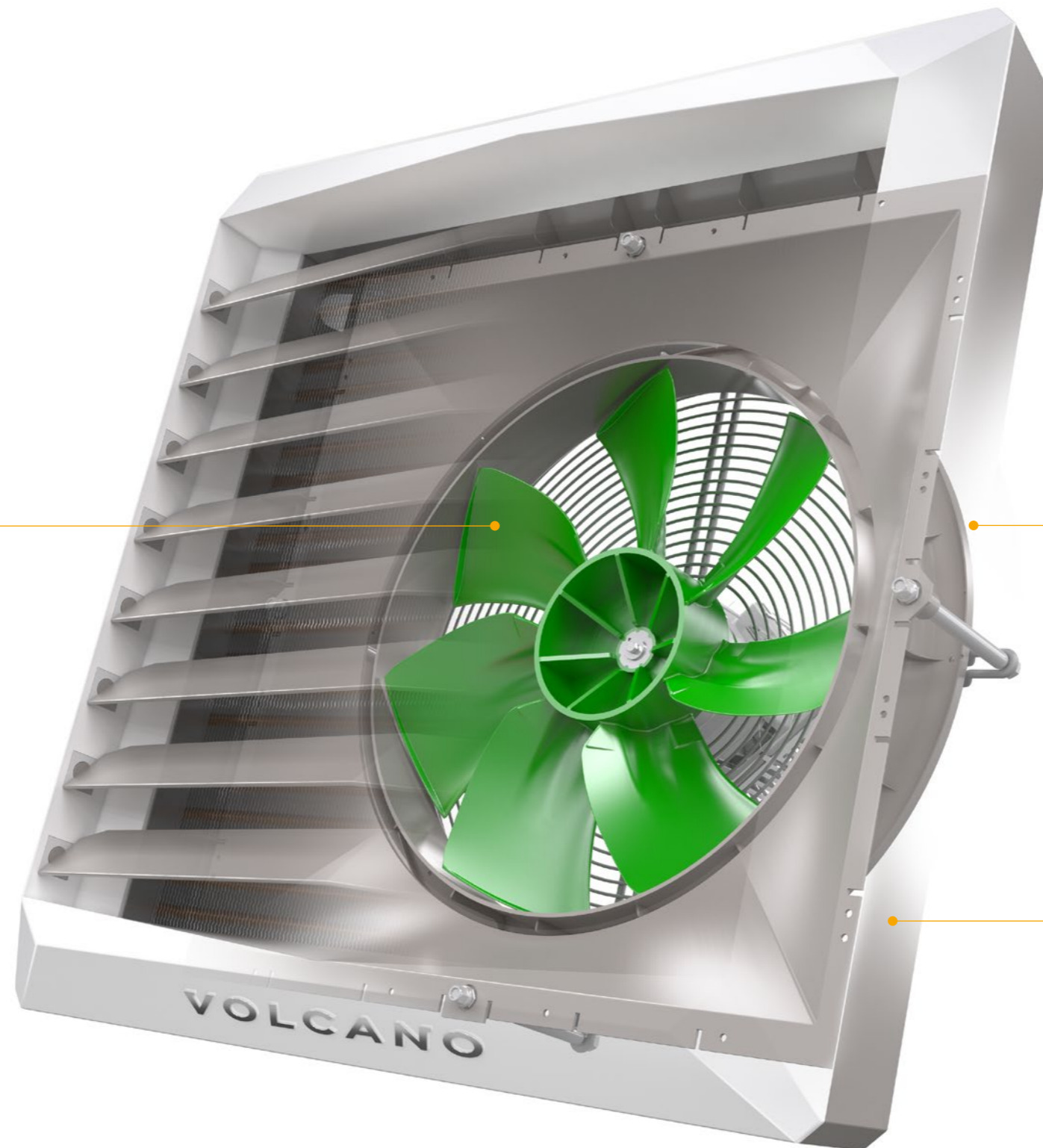

ПОЛНЫЙ РЕЦИКЛИНГ

Агрегат создан с учетом требований к охране окружающей среды. 100% применяемых материалов могут подвергаться рециклингу и использоваться для нового производства.



График зависимости КПД от скорости вращения

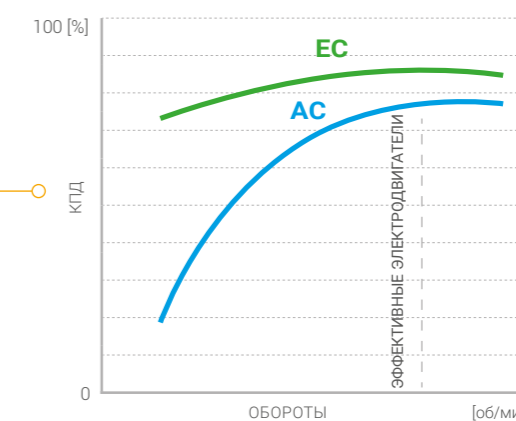

ЭНЕРГОСБЕРЕЖЕНИЕ И РЕГУЛИРОВАНИЕ

Электродвигатели ЕС обеспечивают сохранение максимального КПД даже при пониженной частоте вращения. Плавное регулирование числа оборотов электродвигателей ЕС позволяет применять их для любого помещения.



Монтаж

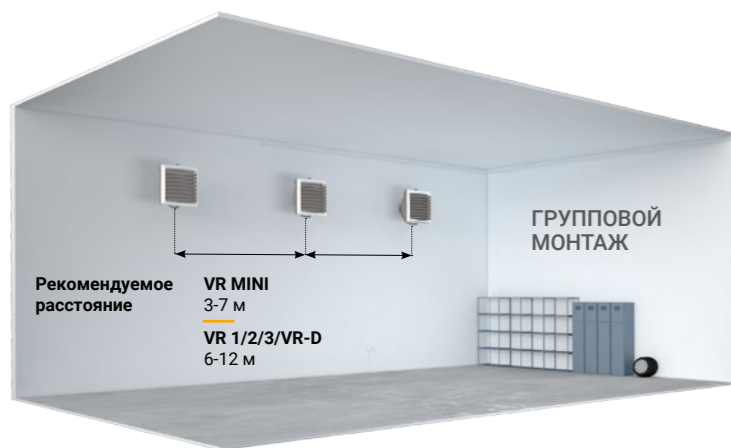
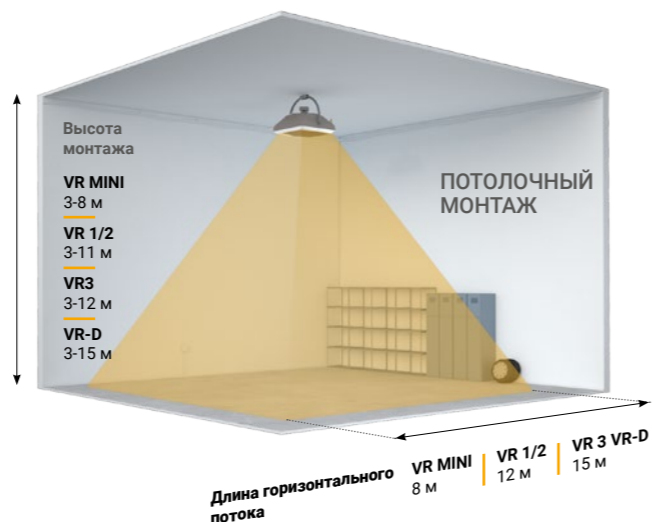
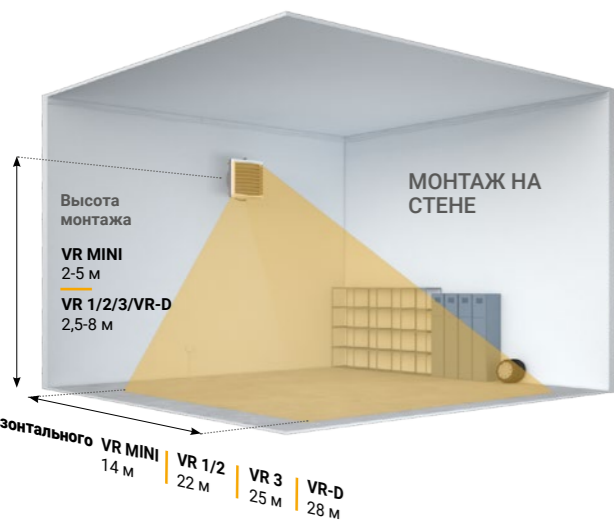

В состав стандартной комплектации воздушно-отопительного агрегата VOLCANO входит монтажная консоль, обеспечивающая возможность крепления агрегата, как к стене, так и к потолку.

Максимальная дальность потока воздуха в вертикальном направлении 8-15 м, в зависимости от типоразмера агрегата. Максимальная дальность в горизонтальном направлении составляет 14-25 м.

МОНТАЖНЫЙ ШАБЛОН

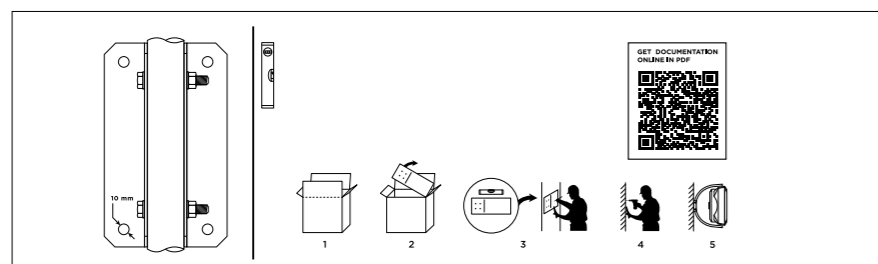

На картонной упаковке агрегатов VOLCANO нанесён шаблон с указанием монтажных размеров между крепежными отверстиями и линиями для горизонтального монтажа, облегчающий крепление консоли к стене. Достаточно отрезать шаблон с верхней части упаковки и можно приступить к монтажу агрегата.



VOLCANO VR-D

Дестратификатор



Параметры	Ед. изм.	VOLCANO VR-D
Максимальный расход воздуха	м³/ч	6500
Максимальная длина горизонтального потока воздуха	м	28
Максимальная длина вертикального потока воздуха	м	15
Масса агрегата (без воды)	кг	22
Напряжение /частота электропитания	В/Гц	1 ~ 230/50
Мощность электродвигателя АС	кВт	0,41
Номинальный ток электродвигателя АС	А	1,7
Частота вращения электродвигателя АС	об/мин	1380
Степень защиты электродвигателя АС	IP	54
Мощность электродвигателя ЕС	кВт	0,37
Номинальный ток электродвигателя ЕС	А	1,7
Частота вращения электродвигателя ЕС	об/мин	1400
Степень защиты электродвигателя ЕС	IP	44

Способ подбора:

Высота монтажа – не ниже, чем $\frac{3}{4}$ высоты помещения.

Пример определения минимальной высоты монтажа дестратификатора VOLCANO VR-D:

$$H_{\text{мин}} = \frac{3}{4} \times H$$

Высота помещения H=12 м, минимальная высота монтажа дестратификатора VOLCANO VR-D:

$$H_{\text{м}} = \frac{3}{4} \times 12 \text{ м} = 9 \text{ м}$$

Условные обозначения:

- H - высота
- L - длина
- W - ширина

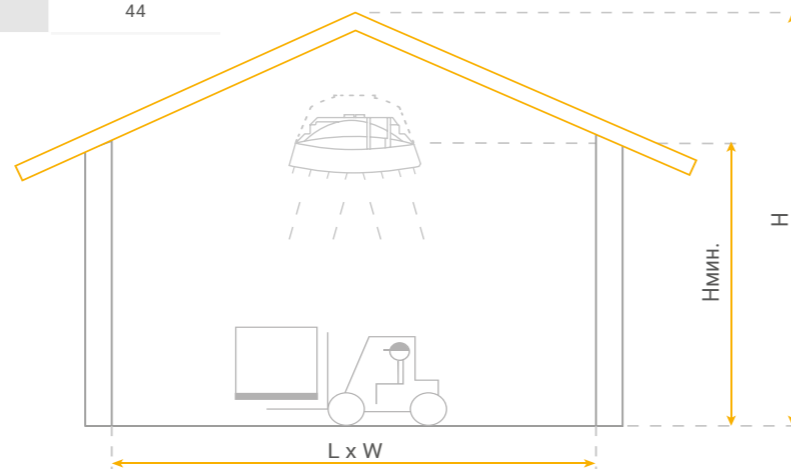

Автоматика

Параметры					
Модель	-	Настенный контроллер WING/VOLCANO	Программируемый термостат EH20.1	Потенциометр VR EC (0-10 В)	Контроллер HMI VR (0-10 В)
Артикул VTS	-	1-4-0101-0438	1-4-0101-0039	1-4-0101-0453	1-4-0101-0169
Совместная работа с типом электродвигателя	-	АС		ЕС	
Напряжение электропитания	В/ фаза/ Гц	~230/1/50	2 x батарея 1,5 AA	~230/1/50	~230/1/50
Допустимая нагрузка	А	6(3)	3	0,02 А для 0-10 В	1А для 230 В АС 0,02А для 0-10 В
Диапазон регулировки температуры	°С	10...30	5...30	-	5...40
Режимы работы	---	ручной		ручной/автоматический	
График часы/недели	---	НЕТ	ДА	НЕТ	ДА
Таймер	---	НЕТ	ДА	НЕТ	ДА
Датчик измерения температуры	---	встроенный		-	встроенный
Возможность подключения отдельного датчика температуры	шт.	НЕТ		1 или 4	
Выходной сигнал	---	on/off		0-10 В DC	
Степень защиты	IP	30			

Совместная работа элементов автоматики с воздушно-отопительными агрегатами Volcano

Модель		Настенный контроллер WING / VOLCANO	Программируемый термостат EH20.1	Регулятор оборотов ARW3,0/2	Потенциометр VR EC (0-10 В)	Контроллер HMI VR (0-10 В)
Артикул VTS		1-4-0101-0438	1-4-0101-0039	1-4-0101-0434	1-4-0101-0453	1-4-0101-0169
Совместная работа с типом электродвигателя		АС			ЕС	
VR Mini	шт.	4	1	4	4	4
VR1	шт.	2	1	1	4	4
VR2	шт.	2	1	1	4	4
VR3	шт.	1	1	1	4	4
VR-D	шт.	1	1	1	4	4

Параметры

Клапан с сервоприводом VA-VEH202TA		
Артикул VTS	---	1-2-1204-2019
Напряжение электропитания	В/фаза/Гц	~230/1/50
Потребляемая мощность	Вт	1
Присоединительные патрубки	"	3/4
Kvs (пропускная способность клапана)	м³/час	4,5
Время открытия/закрытия	мин.	3/3
Степень защиты	IP	54

Параметры

Регулятор оборотов ARW3,0/2		
Артикул VTS	---	1-4-0101-0434
Напряжение электропитания	В/фаза/Гц	~230/1/50
Допустимый ток на выходе	А	3
Способ регулирования		ручной
Диапазон регулировки		5
Включатель/выключатель		да
Макс. температура окружающей среды	°С	35
Степень защиты	IP	54

Параметры

Комнатный датчик NTC (для контроллера HMI VR)		
Резисторный измерительный элемент	кОм	NTC 10K
Монтаж	---	настенный
Максимальная длина сигнального кабеля	м	100
Температура окружающей среды	°С	0...40
Диапазон измерения температуры	°С	-20...+70
Степень защиты	IP	20



Типоряд устройств

VOLCANO	VR Mini	VR1	VR2	VR3	VR-D
ДИАПАЗОН ТЕПЛОВЫХ МОЩНОСТЕЙ	3-20 кВт	5-30 кВт	8-50 кВт	13-75 кВт	–
МАКСИМАЛЬНЫЙ РАСХОД ВОЗДУХА*	2100 м ³ /час	5300 м ³ /час	4850 м ³ /час	5700 м ³ /час	6500 м ³ /час
ДАЛЬНОСТЬ ДЕЙСТВИЯ В ГОРИЗОНТАЛЬНОМ НАПРАВЛЕНИИ (МАКСИМАЛЬНАЯ ДЛИНА ГОРИЗОНТАЛЬНОГО ПОТОКА ВОЗДУХА), НЕ БОЛЕЕ	14 м	23 м	22 м	25 м	28 м
ДАЛЬНОСТЬ ДЕЙСТВИЯ В ВЕРТИКАЛЬНОМ НАПРАВЛЕНИИ (МАКСИМАЛЬНАЯ ДЛИНА ВЕРТИКАЛЬНОГО ПОТОКА ВОЗДУХА), НЕ БОЛЕЕ	8 м	12 м	11 м	12 м	15 м

* 0,5 м/с - максимальная скорость



График зависимости скорости потока воздуха от расстояния



Технические характеристики

Параметры	Ед. изм.	VOLCANO VR MINI	VOLCANO VR1	VOLCANO VR2	VOLCANO VR3	VOLCANO VR-D
Количество рядов теплообменника	-	2	1	2	3	—
Максимальный расход воздуха	м³/ч	2100	5300	4850	5700	6500
Диапазон тепловых мощностей	кВт	3-20	5-30	8-50	13-75	—
Максимальная температура теплоносителя	°С	130				—
Максимальное рабочее давление	МПа	1,6				—
Максимальная длина горизонтального потока воздуха	м	14	23	22	25	28
Максимальная длина вертикального потока воздуха	м	8	12	11	12	15
Внутренний объем теплообменника	дм³	1,12	1,25	2,16	3,1	—
Диаметр присоединительных патрубков	"	3/4				—
Масса агрегата (без воды)	кг	17,5	27,5	29	31	22
Напряжение /частота электропитания	В/Гц	1 ~ 230/50				
Мощность электродвигателя АС	кВт	0,115	0,28		0,41	
Номинальный ток электродвигателя АС	А	0,53	1,3		1,7	
Частота вращения электродвигателя АС	об/мин	1450	1380			
Степень защиты электродвигателя АС (IP)	-	54				
Мощность электродвигателя ЕС	кВт	0,095	0,25	0,37		
Номинальный ток электродвигателя ЕС	А	0,51	1,3	1,7		
Частота вращения электродвигателя ЕС	об/мин	1450	1430	1400		
Степень защиты электродвигателя ЕС (IP)	-	44				
Цветовое исполнение		Передняя часть: RAL 9016 Traffic White, задняя часть + консоль – RAL 7036 Platinum Grey, вентилятор – RAL 6038 Green				

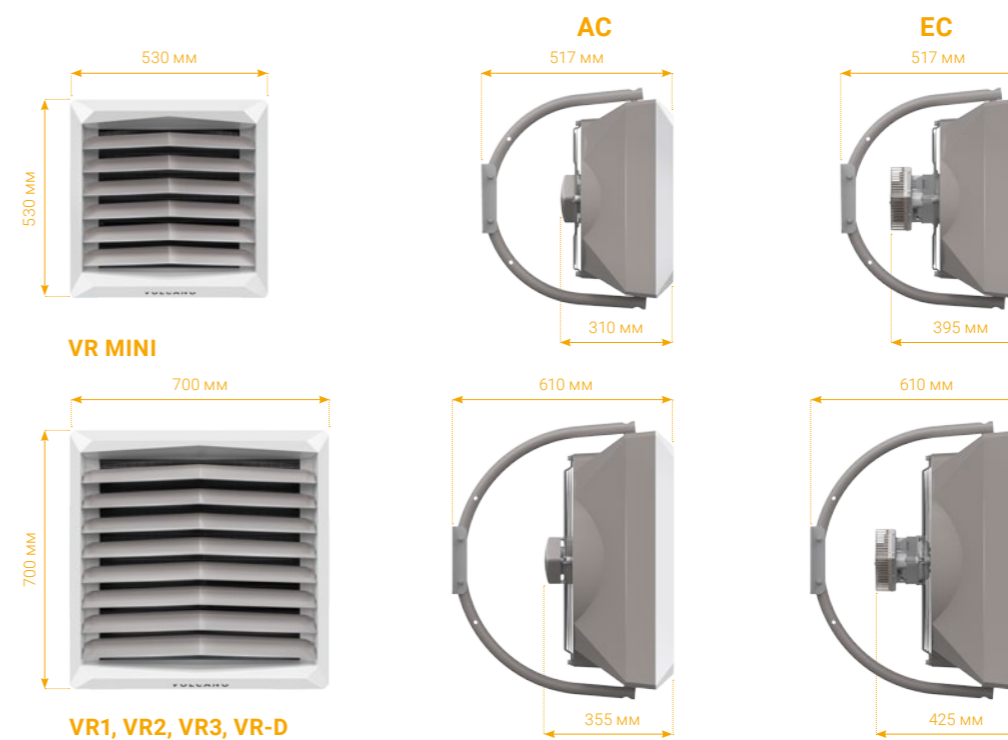
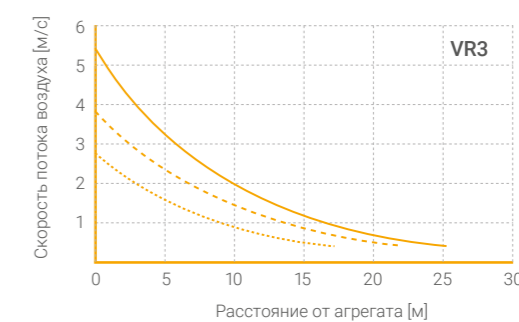
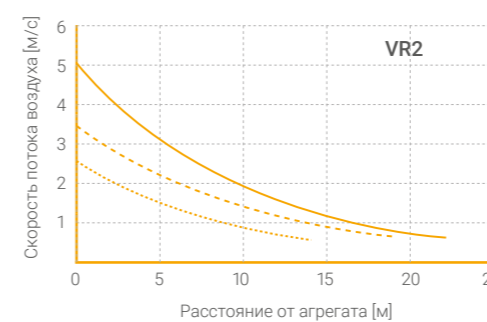
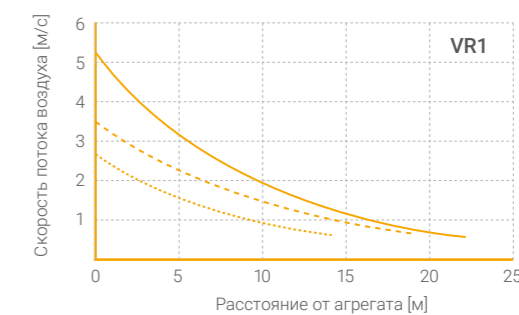
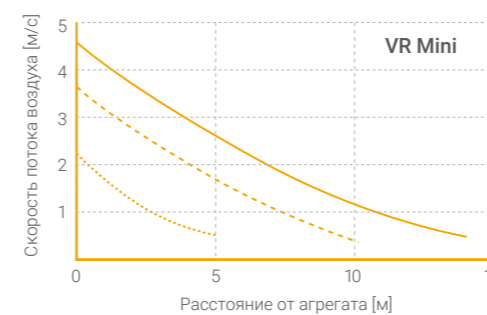
ДИАМЕТРЫ ВОДОПРОВОДНЫХ ТРУБ*

Количество агрегатов, подключаемых к магистральному водопроводу	VR Mini		VR1		VR2		VR3	
	Макс. расход воды [м³/час]	Диаметр трубы [дюйм]	Макс. расход воды [м³/час]	Диаметр трубы [дюйм]	Макс. расход воды [м³/час]	Диаметр трубы [дюйм]	Макс. расход воды [м³/час]	Диаметр трубы [дюйм]
1	0,9	¾	1,3	¾	2,2	1	3,3	1
2	1,8	1	2,7	1	4,4	1 ¼	6,6	1 ½
3	2,8	1 ¼	4	1 ¼	6,6	1 ½	9,9	1 ¾
4	3,7	1 ¼	5,3	1 ½	8,8	1 ¾	13,2	2
5	4,6	1 ¼	6,7	1 ½	11,1	2	16,6	2 ¼
6	5,5	1 ½	8	1 ¾	13,3	2	19,9	2 ½
7	6,4	1 ½	9,3	1 ¾	15,5	2	23,2	2 ½
8	7,4	1 ½	10,6	2	17,7	2 ¼	26,5	2 ¾
9	8,3	1 ¾	12	2	19,9	2 ½	29,8	3
10	9,2	1 ¾	13,3	2	22,1	2 ½	33,1	3

* длина трубопровода не более 40м

VOLCANO VR MINI

СКОРОСТЬ ВЕНТИЛЯТОРА		III	II	I
Производительность вентилятора	м³/час	2100	1650	1100
Уровень шума для агрегата с электродвигателем АС*	дБ (А)	52	42	29
Уровень шума для агрегата с электродвигателем ЕС*	дБ (А)	50	40	27
Мощность электродвигателя АС	Вт	115	68	48
Мощность электродвигателя ЕС**	Вт	95	56	39
Дальность действия в горизонтальном направлении - максимальная длина горизонтального потока воздуха	м	14	8	5
Дальность действия в вертикальном направлении - максимальная длина вертикального потока воздуха	м	8	5	3

VOLCANO VR1

СКОРОСТЬ ВЕНТИЛЯТОРА		III	II	I
Производительность вентилятора	м³/час	5300	3900	2800
Уровень шума для агрегата с электродвигателем АС*	дБ (А)	56	51	40
Уровень шума для агрегата с электродвигателем ЕС*	дБ (А)	54	49	38
Мощность электродвигателя АС	Вт	280	220	190
Мощность электродвигателя ЕС**	Вт	250	190	162
Дальность действия в горизонтальном направлении - максимальная длина горизонтального потока воздуха	м	23	20	15
Дальность действия в вертикальном направлении - максимальная длина вертикального потока воздуха	м	12	9	7

VOLCANO VR2

СКОРОСТЬ ВЕНТИЛЯТОРА		III	II	I
Производительность вентилятора	м³/час	4850	3600	2400
Уровень шума для агрегата с электродвигателем АС*	дБ (А)	56	51	40
Уровень шума для агрегата с электродвигателем ЕС*	дБ (А)	54	49	38
Мощность электродвигателя АС	Вт	280	220	190
Мощность электродвигателя ЕС**	Вт	250	190	162
Дальность действия в горизонтальном направлении - максимальная длина горизонтального потока воздуха	м	22	19	14
Дальность действия в вертикальном направлении - максимальная длина вертикального потока воздуха	м	11	8	6

VOLCANO VR3

СКОРОСТЬ ВЕНТИЛЯТОРА		III	II	I
Производительность вентилятора	м³/час	5700	4100	3000
Уровень шума для агрегата с электродвигателем АС*	дБ (А)	57	51	45
Уровень шума для агрегата с электродвигателем ЕС*	дБ (А)	55	49	43
Мощность электродвигателя АС	Вт	410	320	245
Мощность электродвигателя ЕС**	Вт	370	285	218
Дальность действия в горизонтальном направлении - максимальная длина горизонтального потока воздуха	м	25	22	17
Дальность действия в вертикальном направлении - максимальная длина вертикального потока воздуха	м	12	9	7

VOLCANO VR-D

СКОРОСТЬ ВЕНТИЛЯТОРА		III	II	I
Производительность вентилятора	м³/час	6500	4600	3400
Уровень шума для агрегата с электродвигателем АС*	дБ (А)	58	52	45
Уровень шума для агрегата с электродвигателем ЕС*	дБ (А)	56	50	43
Мощность электродвигателя АС	Вт	410	320	245
Мощность электродвигателя ЕС**	Вт	370	285	218
Дальность действия в горизонтальном направлении - максимальная длина горизонтального потока воздуха	м	25	22	17
Дальность действия в вертикальном направлении - максимальная длина вертикального потока воздуха	м	12	9	7

Примечание:

* - Условия измерения: объём помещения 1500м³, расстояние измерения 5м

** - Мощность двигателя ЕС выше мощности вентилятора

FAQ

Советы и рекомендации

1. КАК ПРАВИЛЬНО ПОДОБРАТЬ ВОЗДУШНО-ОТОПИТЕЛЬНЫЙ АГРЕГАТ VOLCANO?

Первый шаг: определение температуры внутреннего воздуха в помещении и расчёт тепловых потерь. Воздушное отопление принадлежит к числу наиболее динамичных методов обогрева помещений, благодаря возможности временного (напр. в ночное время суток) понижения температуры в отапливаемом помещении и быстрого его догрева перед началом использования. Это позволяет существенно уменьшить расход теплоты на отопление, но требует прибавления к расчётным теплотерям в помещении соответствующего запаса тепловой мощности в воздушно-отопительных агрегатах для быстрого подогрева воздуха.

Второй шаг: определение мест для установки воздушно-отопительных агрегатов и необходимой дальности действия агрегата (максимальной длины потока нагретого воздуха), гарантирующей достижение соответствующих температур в необходимых зонах помещения. Следует при этом обращать внимание на ограничение допустимых значений скорости потока воздуха в зоне пребывания людей или в каких-либо других ответственных зонах, напр. в зоне осуществления промышленных процессов.

Третий шаг: получение информации о температурах теплоносителя, доступного на объекте.

Четвёртый шаг: при наличии всех вышеуказанных сведений, следует обратиться к каталогу VOLCANO и определить агрегаты, которые одновременно выполняют критерии требуемой дальности действия (максимальной длины потока нагретого воздуха) и требуемой тепловой мощности, с учетом возможности работы с разной производительностью (на первой, второй или третьей скорости вращения вентилятора). Для определения дальности действия агрегата выбранного типоразмера, лучше всего воспользоваться графиками зависимости скорости воздуха от расстояния. Кроме того, можно пользоваться приведенным на стр. 22 графиком, представляющим дальность действия аппарата при предельной скорости воздуха 0,5 м/с. Тепловая мощность для каждой из скоростей агрегата и для разных температур теплоносителя определяется по таблицам на стр. 25-26.

Простой подбор „быстрый подбор“: Чтобы облегчить себе работу, воспользуйтесь программой подбора, доступной на сайте: ehcad.vtsgroup.com.

2. ЧЕМ ОТЛИЧАЕТСЯ УПРАВЛЕНИЕ 3-СКОРОСТНЫМИ АС-ДВИГАТЕЛЯМИ И ЕС-ДВИГАТЕЛЯМИ?

В воздушно-отопительных агрегатах VOLCANO, оснащенных как электродвигателями ЕС, так и электродвигателями АС, предусмотрена возможность изменения производительности 3-скоростным режимом работы вентилятора. Изменение скорости вращения вентилятора с электродвигателем АС осуществляется путем переключения соответствующих выводов обмоток с помощью контроллера, оснащенного релейными выходами, при этом не требуется применение регулятора напряжения.

Регулировка воздухопроизводительности вентилятора, оснащенного электродвигателем ЕС, осуществляется с помощью управляющего сигнала 0-10В. Для управления можно использовать (опция) настенный потенциометр, обеспечивающий возможность плавного изменения производительности, или более сложный микропроцессорный контроллер, который, кроме выбора одной из трех ступеней воздухопроизводительности, может выполнять многие другие функции (регулирование температуры в помещении, недельная программа ON/OFF, настройка рабочих параметров, защита от обмерзания).

3. КАК НЕОБХОДИМО ПОДБИРАТЬ ДИАМЕТР ПОДАЮЩЕГО ТРУБОПРОВОДА ПРИ ПОДКЛЮЧЕНИИ НЕСКОЛЬКИХ ВОЗДУШНО-ОТОПИТЕЛЬНЫХ АГРЕГАТОВ?

Диаметр главного трубопровода должен быть подобран таким образом, чтобы скорость потока воды не превышала 2,5 м/с. Данное требование является следствием компромисса между инвестиционными расходами, связанными с применением трубопроводов определенного диаметра, и эксплуатационными расходами (текущими затратами), связанными с гидравлическим сопротивлением трубопроводов. Рекомендуется подбирать минимальные диаметры трубопроводов в зависимости от количества и типа тепловентиляторов, подключаемых к магистральному трубопроводу, в соответствии с таблицей, приведенной на стр. 23.

В случае крупных трубопроводных систем, т.е. при размещении тепловентиляторов на расстоянии не менее 40 м от источника теплоты, диаметры трубопроводов следует обязательно корректировать с учетом более низких скоростей движения потока воды.

4. КАК ПОДКЛЮЧИТЬ ТЕРМОСТАТ, ЧТОБЫ ОБЕСПЕЧИТЬ ОТКЛЮЧЕНИЕ ВЕНТИЛЯТОРА ПРИ ЗАКРЫТИИ КЛАПАНА?

В технической документации для воздушно-отопительных агрегатов VOLCANO содержатся схемы электрических соединений для разных рабочих вариантов. Функцию отключения вентилятора в момент закрытия клапана проще всего обеспечить путем подключения агрегата к защищенной от перегрузки с помощью автоматического выключателя сети электропитания через терморегулятор (термостат). В таком случае следует обращать внимание на максимально допустимую нагрузку на контактах терморегулятора, которая должна составлять не менее 3 (10) А на один агрегат VOLCANO. В случае слишком малой нагрузки на контакты терморегулятора или установки большего количества тепловентиляторов, управляемых этим терморегулятором, необходимо установить электрическое реле, катушка которого питается от терморегулятора (230В переменного тока). Напряжение на рабочих контактах будет составлять 230 В переменного тока, а нагрузка на рабочих контактах будет соответствовать количеству управляемых агрегатов VOLCANO.

5. МОЖНО ЛИ ПОДКЛЮЧАТЬ ПОДАЮЩИЙ ТРУБОПРОВОД К ВЕРХНЕМУ ПАТРУБКЕ ТЕПЛООБМЕННИКА?

Да, можно, но из теплообменника с верхним подводом теплоносителя сложнее удалить воздух. Следует при этом не забывать об обеспечении соответствующего пространства для монтажа сервопривода водяного клапана, который рекомендуется устанавливать на обратном трубопроводе.

6. МОЖНО ЛИ В АГРЕГАТАХ VOLCANO VR MINI/VR1/VR2/VR3 ПРИМЕНЯТЬ НИЗКОЗАМЕРЗАЮЩИЙ ТЕПЛОНОСИТЕЛЬ?

Можно. Наиболее часто применяемым низкозамерзающим теплоносителем является раствор воды и гликоля. Воздушно-отопительные агрегаты VOLCANO могут работать на водно-гликолевых смесях с концентрацией гликоля до 50 %, однако следует проверить пригодность к работе с данной водно-гликолевой смесью другие элементы системы технологического теплоснабжения (клапаны, насосы и др. оборудование). Лучше всего ознакомиться с требованиями производителей используемого оборудования. Нельзя при этом забывать, что применение водно-гликолевых смесей, обладающих обычно более высокой вязкостью и более низкой теплоемкостью и теплопроводностью по сравнению с водой, приводит к повышению гидравлического сопротивления движению теплоносителя и уменьшению тепловой мощности воздушно-отопительного агрегата.

7. МОЖЕТ ЛИ АГРЕГАТ VOLCANO VR MINI/VR1/VR2/VR3 РАБОТАТЬ КАК ОХЛАДИТЕЛЬ ВОЗДУХА?

Да, но только при температуре теплоносителя выше температуры точки росы охлаждаемого воздуха, поскольку агрегаты VOLCANO не оснащаются поддонами для сбора конденсата. Для выполнения функции охлаждения воздуха к агрегату VOLCANO следует подвести систему охлажденной/ледяной воды. При температуре теплоносителя ниже температуры точки росы охлаждаемого воздуха необходимо обеспечить, в рамках собственных возможностей, поддон для сбора конденсата и расположить его под агрегатом. В таком случае допускается работа агрегата VOLCANO только с горизонтальным выходом воздуха. Использование агрегата VOLCANO с вертикальным выходом воздуха может привести к повреждению электродвигателя вентилятора или сливу воды в пространстве под агрегатом, поскольку установка поддона в таком рабочем положении воздушно-отопительного агрегата не представляется возможной.

VOLCANO не оснащается каплеуловителем, поэтому в режиме охлаждения рекомендуется уменьшить воздухопроизводительность с целью предотвращения захвата образующихся капель проходящим через теплообменник потоком воздуха.

8. МОГУТ ЛИ АГРЕГАТЫ VOLCANO VR MINI/VR1/VR2/VR3 РАБОТАТЬ СОВМЕСТНО С ТЕПЛОВЫМИ НАСОСАМИ?

Да, водяные тепловентиляторы VOLCANO могут работать совместно с тепловыми насосами, однако при подборе агрегата следует учитывать низкую температуру теплоносителя. Рекомендуется применение воздушно-отопительных агрегатов с большей площадью поверхности теплообмена. Для систем такого типа рекомендуется, прежде всего, агрегат VOLCANO VR3 с трёхрядным теплообменником, кроме того, следует проверить возможности агрегатов VR Mini и VR2 с двухрядными теплообменниками.



FAQ
АВТОМАТИКА

Сканируй QR-код
и скачай его



107140 Москва

Русаковская ул., 13, БЦ Бородино Плаза
Тел. +7 (495) 799 94 01, Факс +7 (495) 799 94 02
moscow@vtsgroup.com

197101 Санкт-Петербург

Чапаева ул., 15, БЦ Сенатор
Тел. +7 (812) 332 29 37, Факс +7 (812) 332 29 47

344002 Ростов-на-Дону

Береговая ул., 8, оф. 1103
Тел.: +7 (863) 299 49 59; +7 (863) 218 51 90

443099 Самара

Водников ул., 60, офис 712
Тел. +7 (846) 276 68 80, Факс +7 (846) 276 68 81

603140 Нижний Новгород

Мотальный пер., 8, офис С-300,
Тел. +7 (831) 467 88 78, Факс +7 (831) 467 88 79

350015 Краснодар

Красная ул., 154, оф. 401
Тел. +7 (861) 255 92 14, Факс +7 (861) 255 92 14

420111 Казань

Чернышевского ул., 30Б, офис 06
Тел. +7 (843) 292 29 01, Факс +7 (843) 292 29 52

Пятигорск

Тел. +7 (925) 085 75 89

Уфа

Тел. +7 (927) 936 65 45

620089 Екатеринбург

Машинная ул., 42 А, БЦ Штольц, офис 1202
Тел. +7 (343) 253 05 80, Факс +7 (343) 253 05 80

660049 Красноярск

Проспект Мира, 10, офис 533
Тел. +7 (391) 266 14 67

630049 Новосибирск

Красный проспект, 182/1, офис 809
Тел. +7 (383) 203 44 20, Факс +7 (383) 203 44 21

Челябинск

Тел. +7 (925) 085 75 16

Тюмень

Тел. +7 (925) 085 75 27

Иркутск

Тел. +7 (925) 085 76 09

Владивосток

Тел. +7 (925) 085 76 06